

Качество и надежность, проверенные временем

## МЕТАЛЛОПРОФИЛЬ

### МЕТАЛЛОПРОФИЛЬ «КАСКАД»

Ширина листа общая 1150 мм  
Ширина полезная 1050 мм  
Высота профиля 15 мм

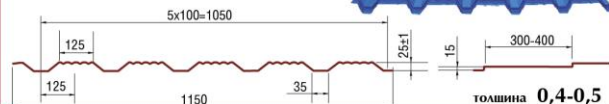

Черепица изготавливается на финском оборудовании SAMESOR

### МЕТАЛЛОПРОФИЛЬ «МОНТЕРЕЙ»

Ширина листа общая 1180 мм  
Ширина полезная 1100 мм  
Высота профиля 16 мм

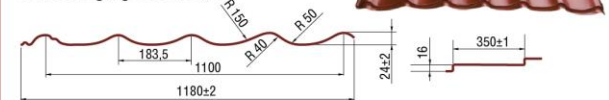

## ПРОФЛИСТ

### ПРОФЛИСТ С-8

Ширина листа общая 1180 мм  
Ширина полезная 1110 мм  
Высота профиля 8 мм

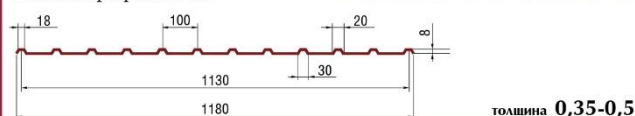

### ПРОФЛИСТ С-10

Ширина листа общая 1160 мм  
Ширина полезная 1100 мм  
Высота профиля 10 мм

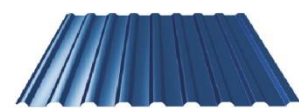

### ПРОФЛИСТ С-21

Ширина листа общая 1060 мм  
Ширина полезная 1000 мм  
Высота профиля 21 мм

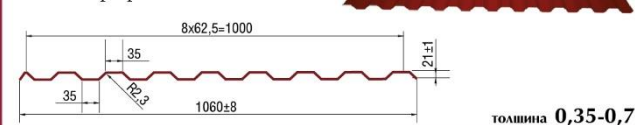

### ПРОФЛИСТ С-25

Ширина листа общая 1150 мм  
Ширина полезная 1050 мм  
Высота профиля 25 мм

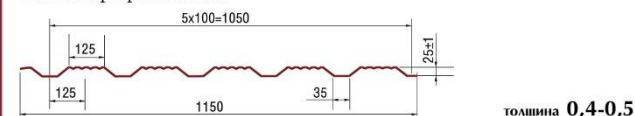

### ПРОФЛИСТ НС-35

Ширина листа общая 1060 мм  
Ширина полезная 1000 мм  
Высота профиля 35 мм

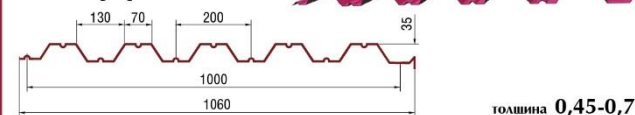

### ПРОФЛИСТ НС-44

Ширина листа общая 1064,3 мм  
Ширина полезная 1000 мм  
Высота профиля 44 мм

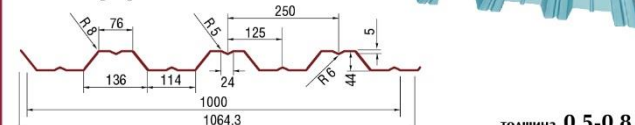

Наименование, толщина	Цена 1м <sup>2</sup>	
Монтеррей 0,5мм	620р.	
Монтеррей 0,45мм	570р.	
Монтеррей 0,4мм	540р.	
ЛКПОЦ 0,5мм текстур.	670р.	
Наименование, толщина	Цена 1м <sup>2</sup>	
Каскад 0,5мм	620р.	
Каскад 0,45мм	570р.	
Каскад 0,4мм	540р.	
ЛКПОЦ 0,5мм текстур.	670р.	
Наименование, толщина	Цена 1пог.м	Цена 1м <sup>2</sup>
ЛКПОЦ 0,7мм	930р.	
ЛКПОЦ 0,5мм	670р.	
ЛКПОЦ 0,45мм	620р.	
ЛКПОЦ 0,4мм	590р.	
Оцинк 0,7мм	720р.	
Оцинк 0,6мм	640р.	
Оцинк 0,5мм	540р.	
Оцинк 0,45мм	490р.	
Оцинк 0,4мм	460р.	
"Камень"   "Дерево"	950р.	
ЛКПОЦ 0,5мм текстур. (8017,7024)	750р.	
ЛКПОЦ 0,45мм текстур. (7024)	700р.	
ЛКПОЦ 0,45мм двухсторон.	700р.	

Собственное производство из металла ПАО НЛМК\*\* Цвета RAL 2004,1018,3020,5015,9006 + 40 руб. п/м. 7016,5021,3011,6019,5002,6027,6002 + 20 руб. п/м. 3005,7035 + 30 руб. п/м 9005 +25 руб. п/м \*\*\* При заказе профлиста длиной меньше 1 метра, приплата к стоимости в размере 5%. За пленку 20 руб. п/м. За упаковку (стяжку) + 100руб/шт.

При объеме заказа менее 30 погонных метров приплата к стоимости п.м - 20%

## МЕТАЛЛОСАЙДИНГ

### САЙДИНГ "ПЛОСКИЙ"

Полная ширина 340 мм, Полезная ширина 305 мм, Высота профиля 15 мм

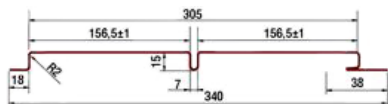

Наименование	Цена 1 м <sup>2</sup>	При длине < 1 м
ЛКПОЦ	700р.	750р.
"Камень"   "Дерево"	900р.	1 000р.

### САЙДИНГ "КОРАБЕЛЬНАЯ ДОСКА"

Полная ширина 350 мм, Полезная ширина 320 мм, Высота профиля 14,5 мм

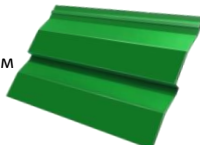
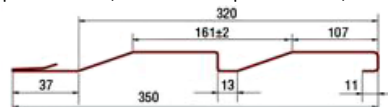

Наименование	Цена 1 м <sup>2</sup>	При длине < 1 м
ЛКПОЦ	700р.	750р.
"Камень"   "Дерево"	900р.	1 000р.

### САЙДИНГ "ЕВРОБРУС"

Полная ширина 360 мм, Полезная ширина 340 мм, Высота профиля 20 мм

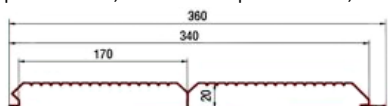

Наименование	Цена 1 м <sup>2</sup>	При длине < 1 м
ЛКПОЦ	700р.	750р.
"Камень"   "Дерево"	900р.	1 000р.

### САЙДИНГ "БЛОК-ХАУС"

Полная ширина 370 мм, Полезная ширина 355 мм, Высота профиля 35 мм

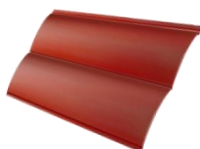
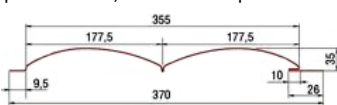

Наименование	Цена 1 м <sup>2</sup>	При длине < 1 м
ЛКПОЦ	700р.	750р.
"Камень"   "Дерево"	900р.	1 000р.

## КОМПЛЕКТУЮЩИЕ ЭЛЕМЕНТЫ ДЛЯ ПЛОСКОГО САЙДИНГА

Наименование			ЛКПОЦ	Printech
Стартовая планка 40×20×20 мм		пог.м	130р.	180р.
Угол наружный 40 × 20×20×70 мм		пог.м	300р.	432р.
Угол внутренний 40 × 20×20×70 мм		пог.м	250р.	300р.
Соединительная планка 40×20×20×70 мм		пог.м	220р.	312р.

## КОМПЛЕКТУЮЩИЕ ЭЛЕМЕНТЫ ДЛЯ БЛОК-ХАУСА

Наименование			ЛКПОЦ	Printech
Стартовая планка 40×35×20 мм		пог.м	132р.	228р.
Угол наружный 40 × 35×20×70 мм		пог.м	384р.	480р.
Угол внутренний 40 × 35×20×70 мм		пог.м	336р.	360р.
Соединительная планка 40×35×20×70 мм		пог.м	312р.	336р.

## ПРОФИЛЬНАЯ ТРУБА

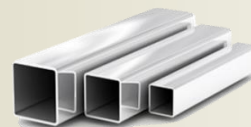

Наименование, толщина	Длина, пог.м	Цена пог.м	Цена 1 шт.	Вес 1 пог.м, кг	Вес 1 шт, кг
Труба проф. 20x20x1,5	6	80	480	0,93	5,6
Труба проф. 30x30x2,0			0	1,7	0,0
труба проф.40x20x2,0	6	125	750	1,85	11,1
Труба проф. 40x25x2,0	6	150	900	1,86	11,2
Труба проф.40x40x2,0	6	170	1020	2,55	15,3
Труба проф. 50x50x2,0	6	200	1200	2,96	17,8
Труба проф. 60x40x2,0	6	240	1440	3,10	18,6
труба проф.60x60x2,0	6	250	1500	5,30	31,8
Труба проф. 80x80x3,0	6	520	3120	7,13	42,8
Труба проф. 100x100x3,0				9,02	0,0

## АРМАТУРА



Арматура ø12			780	0,89	10,68
--------------	--	--	-----	------	-------

# Стройка

Кровля для Вашего дома

г. Липецк, ул. Алмазная, 1а,  
ул. Ферросплавная, 34  
Тел./факс: (4742) 44-31-14, 51-59-27  
e-mail: tsp-48@mail.ru  
www.stroika48.ru

Качество и надежность, проверенные временем

## ФАЛЬЦЕВАЯ КРОВЛЯ

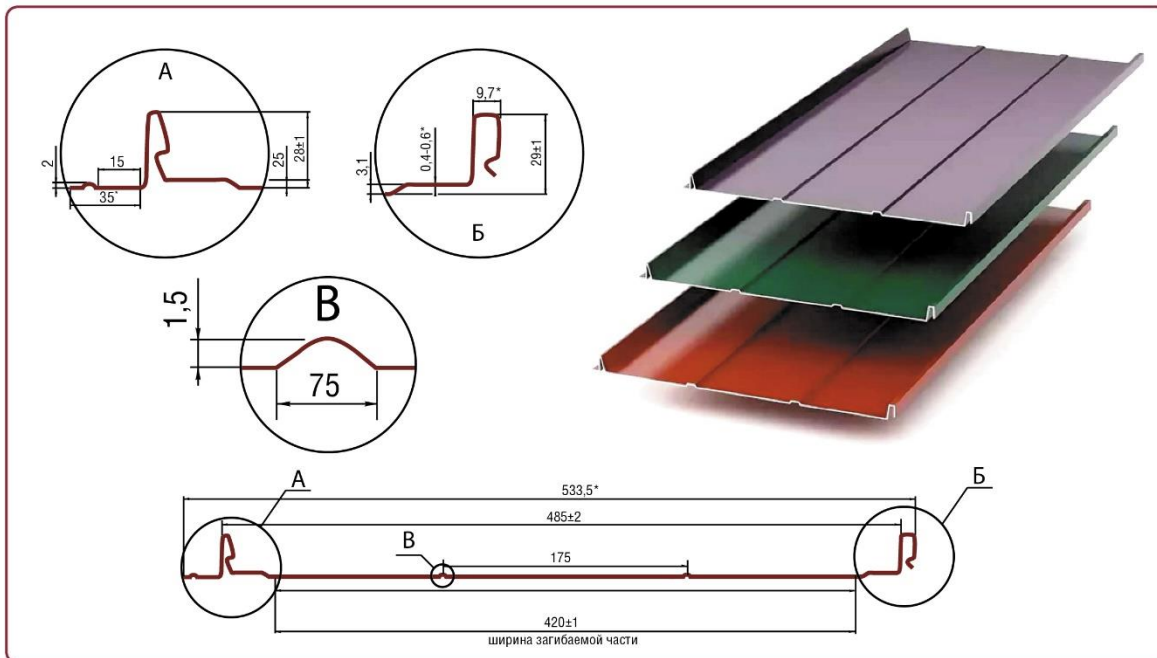

Наименование, толщина	Цена 1пог.м	Цена 1м <sup>2</sup>
ЛКПОЦ 0,5мм	-	670р.
ЛКПОЦ 0,45мм	-	620р.
ЛКПОЦ 0,5мм текстур. (8017,7024)	-	720р.
Zn 0,5	-	580р.

Собственное производство из металла ПАО НЛМК\*\*

## МЕТАЛЛОШТАКЕТНИК

Ширина штакетины 90 мм



Ral 8017,9003,9006,5021,5002,5005,6002,6005,3005,7024

Наименование	Цена 1 пог.м
ЛКПОЦ	75р.
Printech   "Сосна рыжая"	100р.
RAL 3005/8017двух	85р.
Оцинк.	70р.

## ШТАКЕТНИК ФИГУРНЫЙ

Ширина штакетины 120 мм

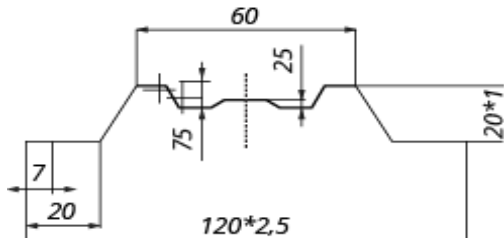

Ral 8017,3005,6005,6002,5002,5005,7024

Наименование	Цена 1 пог.м
ЛКПОЦ	105р.
Printech   "Сосна рыжая"	125р.
RAL 3005/8017двух	115р.

## ШТАКЕТНИК ПОЛУКРУГЛЫЙ

Ширина штакетины 126 мм

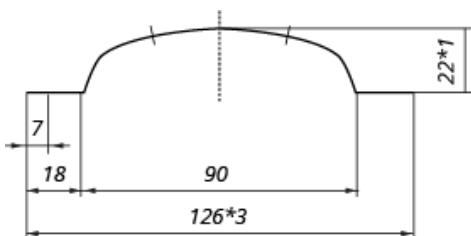

Ral 8017,3005,6005,6002,5002,5005,7024

Наименование	Цена 1 пог.м
ЛКПОЦ	105р.
Printech   "Сосна рыжая"	125р.
RAL 3005/8017двух	115р.

## ГЛАДКИЕ ЛИСТЫ

1250×2500 мм



Наименование, толщина	Цена 1 шт.
ЛКПОЦ 0,4 мм	1 475р.
ЛКПОЦ 0,45мм	1 550р.
ЛКПОЦ 0,5мм	1 675р.
ЛКПОЦ 0,7мм	2 325р.
Оцинк. 0,6мм	1 600р.
Оцинк. 0,45мм	1 225р.
Оцинк. 0,5мм	1 350р.
Оцинк. 0,7мм	1 800р.
RAL 3005/8017/двух 0,45	1 750р.
RAL 8017 0,5мм текстур.	1 875р.
"Камень"   "Дерево"	2 375р.

## ВОДОСТОЧНАЯ СИСТЕМА ПРЯМОУГОЛЬНАЯ СИСТЕМА

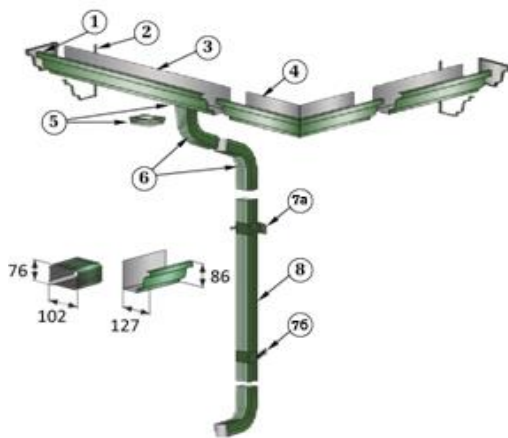

№	Наименование	Ед.изм.	Цена
1	Заглушка желоба (левая/правая)	шт	80р.
2	Крепеж желоба	шт	135р.
3	Крепеж желоба карнизный 3D	шт	145р.
4	Желоб 1, 2, 3, 4	пог.м	240р.
5	Угол желоба (наружный/внутренний)	шт	400р.
6	Воронка выпускная	шт	80р.
7	Колено трубы	шт	260р.
8	Крепеж трубы	шт	90р.
9	Крепеж трубы со штырём	шт	120р.
#	Труба водосточная 1, 2, 3	пог.м	310р.

Прямоугольная водосточная система выпускается в пяти цветах:

■ RAL 3005 (Спелая вишня);

■ RAL 6005 (Зелёный мох);

■ RAL 7024 (Серый графит);

■ RAL 8017 (Шоколадно-коричневый);

□ RAL 9003 (Сигнально-белый);

## ВОДОСТОЧНАЯ СИСТЕМА ПОЛУКРУГЛОГО СЕЧЕНИЯ

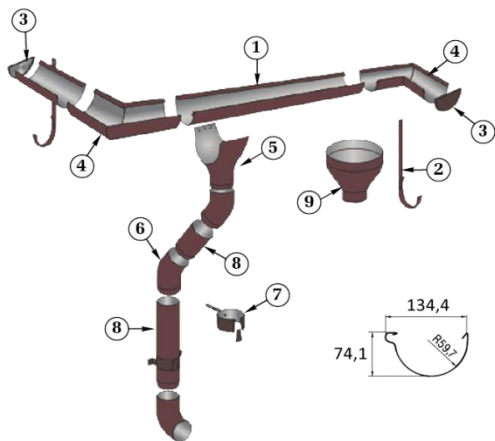

№	Наименование, диаметр	Ед.изм.	Оцинк.	ЛКПОЦ
1	Желоб 1, 2, 3	пог.м	110р.	150р.
2а	Крепеж желоба полукруглого	шт	90р.	100р.
2б	Крепеж желоба полукруглого-2	шт	-	130р.
3	Заглушка желоба (левая/правая)	шт	70р.	80р.
4	Угол желоба (наружный/внутренний)	шт	450р.	500р.
5	Приемник воды в желобе $\varnothing 100$	шт	300р.	350р.
6	Колено $\varnothing 100$	шт	120р.	150р.
7	Крепление трубы со штырем	шт	120р.	120р.
8	Крепление трубы $\varnothing 100$	шт	90р.	120р.
9	Водосточная труба 1,25 $\varnothing 100$	шт	230р.	260р.
10	Воронка сливная $\varnothing 100$	шт	470р.	500р.

Данная система выпускается в шести цветах:

■ RAL 3005 (Спелая вишня);

■ RAL 5005 (Сигнальный синий);











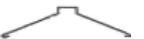

■ RAL 6005 (Зелёный мох);

■ RAL 8017 (Шоколадно-коричневый);

□ RAL 9003 (Сигнальный белый);

■ Zn;

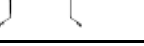
### ДОБОРНЫЕ ЭЛЕМЕНТЫ ДЛЯ ФАСАДА И КРОВЛИ

Наименование, размеры	Образец	Ед.изм.	Оцнк.	ЛКПОЦ	Текстур
Конек простой 150×150 мм		пог.м	190р.	260р.	
Конек трапецевидный		пог.м	260р.	320р.	
Конек фигурный		пог.м	260р.	320р.	
Заглушка конька фигурного		шт	150р.	250р.	
Фронтонная планка 50 ×50 мм		пог.м	100р.	130р.	
Карнизная планка 100×100 мм		пог.м	140р.	180р.	
Фальш ендова 100×100 мм		пог.м	140р.	180р.	
Ендова 300×300 мм		пог.м	360р.	480р./370р.2сор т	
Ветровая планка 80×130×20 мм		пог.м	160р.	220р.	
Снеговой барьер 30×60×100×30 мм		пог.м	160р.	220р.	
Оконный отлив п 150 мм		пог.м	170р.	220р.	
Обрамление 40×20×20 мм		пог.м	90р.	130р.	
Парапет на забор 20×20×125×20×20 мм		пог.м	180р.	240р.	
Парапет на забор 20×20×250×20×20 мм		пог.м	300р.	370р.	
Колпак 390×390 мм		шт	650р.	700р.	
Колпак 510×510 мм		шт	850р.	900р.	
Кровельное ограждение L-2000 мм		шт	2 300р.		
Снеговой барьер трубчатый L-2000 мм		шт	1 800р.		
Снеговой барьер трубчатый L-3000 мм		шт	2 000р.		
Конек Финского образца		пог.м		360р.	460р.

### ПРОФИЛЬ ДЛЯ ГИПСОКАРТОНА

Длина 3000 мм

Толщина 0,5 мм

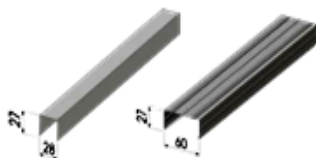

Наименование, длина	Цена 1 пог.м	
Профиль ПН 60/27 0,5мм 3м	61р.	
Профиль ПН 60/27 0,45мм 3м	57р.	
Профиль ПН 60/27 0,4мм 3м		
Профиль ПН 28/27 0,5мм 2,5м ЛКП	35р.	
Профиль ПН 28/27 3м	37р.	
Подвес П 60/27 1мм	15р./шт	

## ФАСАДНЫЕ МЕТАЛЛОКАССЕТЫ

Наименование	Толщина, мм	Цена 1 м <sup>2</sup>	
<b>МЕТАЛЛОКАССЕТЫ ПРЯМОУГОЛЬНЫЕ</b> <i>Размеры металлокассет 585×585 (при глубине 20мм).</i>	ЛКПОЦ 0,5	1 050р.	
	ЛКПОЦ 0,7	1 300р.	
	ОЦ 0,5	950р.	
	ОЦ 0,7	1 200р.	

\* При нестандартном размере металлокассет — приплата к стоимости +30%

Наименование	Толщина, мм	Цена 1 м <sup>2</sup>	
<b>МЕТАЛЛОКАССЕТЫ УГЛОВЫЕ, П-ОБРАЗНЫЕ</b>	0,5	1 150р.	
	0,7	1 500р.	

Наименование	Толщина, мм	Цена 1 м <sup>2</sup>	
<b>ЭЛЕМЕНТЫ ПРИМЫКАНИЯ</b> <i>(Отливы, откосы, парапеты).</i>	0,5	850р.	
	0,7	1 150р.	

Наименование	Ед.изм.	Цена	
Крепежный угол 105×105×90	шт		
Крепежный угол 50×50×35	шт		
Крепежный угол 70×70×55	шт		
Крепежный угол 90×90×65	шт		
Крепежный угол равносторонний 40×40×20	шт		
Крепежный угол равносторонний 40×40×40	шт		
Крепежный угол равносторонний 40×40×50	шт		
Крепежный угол равносторонний 50×50×40	шт		
Крепежный угол равносторонний 50×50×50	шт		
Крепежный угол равносторонний 60×50×50	шт		
Крепежный угол равносторонний 60×60×40	шт		
Крепежный угол равносторонний 80×80×40	шт		
Крепежный угол равносторонний 60×60×60	шт		
Крепежный угол равносторонний 80×80×50	шт		
Крепежный угол равносторонний 80×80×60	шт		
Крепежный угол усиленный 50×50×35	шт		
Крепежный угол усиленный 60×60×45	шт		
Крепежный угол усиленный 70×70×55	шт		
Крепежный угол усиленный 90×90×40	шт		
Крепежный угол усиленный 90×90×65	шт		
Крепежный угол усиленный 105×105×90	шт		
Пластина соединительная PS 40×100	шт		
Пластина соединительная PS 50×300	шт		
Пластина соединительная PS 100×300	шт		
	шт		
	шт		
	шт		

## ВОДОСТОЧНАЯ СИСТЕМА ПОЛУКРУГЛОГО СЕЧЕНИЯ

17

№	Наименование, диаметр $\phi 120$	Ед.изм.	Оцинк.	ЛКПОЦ
1	Желоб 1,25 $\phi 120$	шт	170р.	200р.
2	Крепеж желоба полукр. $\phi 120$	шт	130р.	
3	Заглушка $\phi 120$	шт	85р.	95р.
4	Угол желоба $\phi 120$	шт	250р.	300р.
5	Воронка сливная $\phi 120$	шт	520р.	550р.
6	Колено $\phi 120$	шт	170р.	230р.
7	Крепление трубы $\phi 120$ / Хомут	шт	110р.	160р.
8	Водосточная труба 1,25 $\phi 120$	шт	300р.	330р.
9	Водослив желобе 1,25 $\phi 120$	шт	410р.	450р.
10	Приемник воды в желобе $\phi 120$	шт	300р.	350р.

4-31-14

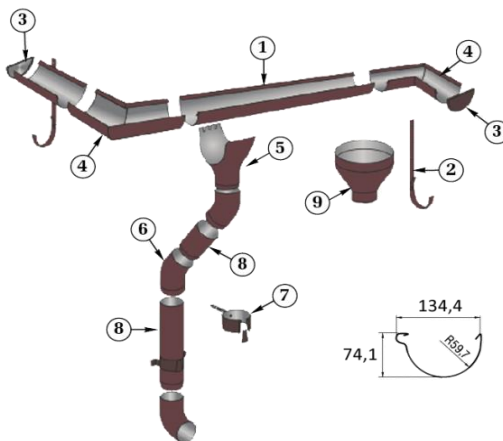

№	Наименование, диаметр $\phi 130$	Ед.изм.	Оцинк.	ЛКПОЦ
1	Желоб 1,25 $\phi 130$	шт	190р.	230р.
2	Крепеж желоба полукр. $\phi 130$	шт	150р.	170р.
3	Заглушка $\phi 130$	шт	95р.	110р.
4	Угол желоба $\phi 130$	шт	300р.	400р.
5	Воронка сливная $\phi 130$	шт	540р.	570р.
6	Колено $\phi 130$	шт	190р.	250р.
7	Крепление трубы $\phi 130$ / Хомут	шт	130р.	170р.
8	Водосточная труба 1,25 $\phi 130$	шт	300р.	330р.
9	Водослив желобе 1,25 $\phi 130$	шт	480р.	500р.
10	Приемник воды в желобе $\phi 130$	шт	350р.	400р.

№	Наименование, диаметр $\phi 150$	Ед.изм.	Оцинк.	ЛКПОЦ
1	Желоб 1,25 $\phi 150$	шт	250р.	290р.
2	Крепеж желоба полукр. $\phi 150$	шт	170р.	180р.
3	Заглушка $\phi 150$	шт	100р.	120р.
4	Угол желоба $\phi 150$	шт	300р.	400р.
5	Воронка сливная $\phi 150$	шт	570р.	600р.
6	Колено $\phi 150$	шт	220р.	280р.
7	Крепление трубы $\phi 150$ / Хомут	шт	150р.	180р.
8	Водосточная труба 1,25 $\phi 150$	шт	350р.	400р.
9	Водослив желобе 1,25 $\phi 150$	шт	500р.	530р.
10	Приемник воды в желобе $\phi 150$	шт	400р.	500р.