

МЕТАЛЛОПРОФИЛЬ

МЕТАЛЛОПРОФИЛЬ «КАСКАД»

Ширина листа общая 1150 мм
Ширина полезная 1050 мм
Высота профиля 15 мм

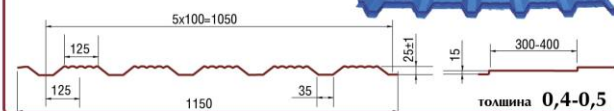

толщина 0,4-0,5

Черепица изготавливается на финском оборудовании SAMESOR

МЕТАЛЛОПРОФИЛЬ «МОНТЕРЕЙ»

Ширина листа общая 1180 мм
Ширина полезная 1100 мм
Высота профиля 16 мм

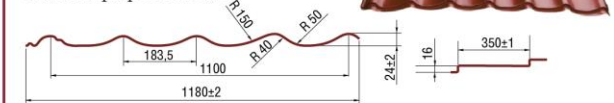

Наименование, толщина	Цена 1м ²	
Монтеррей 0,5мм	720р.	
Монтеррей 0,45мм	670р.	
Монтеррей 0,4мм	620р.	
ЛКПОЦ 0,5мм текстур.	750р.	
Наименование, толщина	Цена 1м ²	
Каскад 0,5мм	720р.	
Каскад 0,45мм	670р.	
Каскад 0,4мм	620р.	
ЛКПОЦ 0,5мм текстур.	750р.	
Наименование, толщина	Цена 1пог.м	Цена 1м ²
ЛКПОЦ 0,7мм	1050р.	
ЛКПОЦ 0,5мм	805р.	
ЛКПОЦ 0,45мм	745р.	
ЛКПОЦ 0,4мм	690р.	
Оцинк. 0,7мм	800р.	
Оцинк. 0,65мм	765р.	
Оцинк. 0,6мм	700р.	
Оцинк. 0,5мм	605р.	
Оцинк. 0,45мм	565р.	
Оцинк. 0,4мм	540р.	
"Камень" "Дерево"	1100р.	
ЛКПОЦ 0,5мм текстур.	850р.	
ЛКПОЦ 0,45мм двухсторон.	800р.	
ЛКПОЦ 0,35мм RAL 6005	620р.	

ПРОФЛИСТ

ПРОФЛИСТ С-8

Ширина листа общая 1180 мм
Ширина полезная 1110 мм
Высота профиля 8 мм

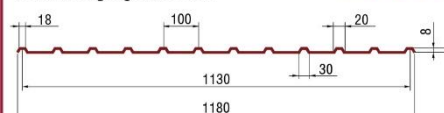

толщина 0,35-0,5

ПРОФЛИСТ С-10

Ширина листа общая 1160 мм
Ширина полезная 1100 мм
Высота профиля 10 мм

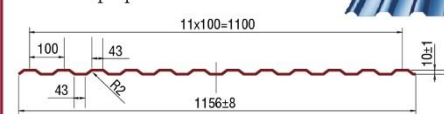

толщина 0,35-0,5

ПРОФЛИСТ С-21

Ширина листа общая 1060 мм
Ширина полезная 1000 мм
Высота профиля 21 мм

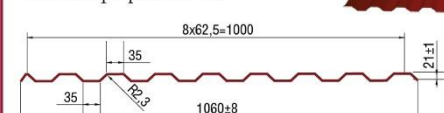

толщина 0,35-0,7

ПРОФЛИСТ С-25

Ширина листа общая 1150 мм
Ширина полезная 1050 мм
Высота профиля 25 мм

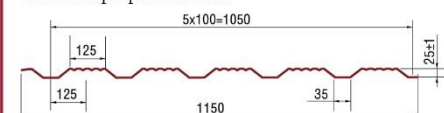

толщина 0,4-0,5

ПРОФЛИСТ НС-35

Ширина листа общая 1060 мм
Ширина полезная 1000 мм
Высота профиля 35 мм

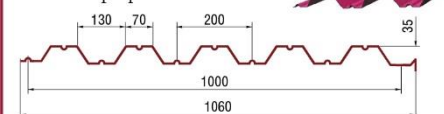

толщина 0,45-0,7

ПРОФЛИСТ НС-44

Ширина листа общая 1064,3 мм
Ширина полезная 1000 мм
Высота профиля 44 мм

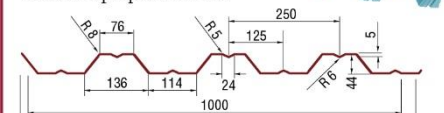

толщина 0,5-0,8

Собственное производство из металла ПАО НЛМК** Цвета RAL 2004,1018,3020 + 40 руб. п/м. 7016,5021,3011,6019,5002,6027 + 20 руб. п/м. 3005 + 30 руб. п/м 9005 + 25 руб. п/м *** При заказе профлиста длиной меньше 1 метра, приплата к стоимости в размере 5%. За пленку 20 руб. п/м. За упаковку (стяжку) + 100руб/шт.

При объеме заказа менее 30 погонных метров приплата к стоимости п.м - 20%

МЕТАЛЛОСАЙДИНГ

САЙДИНГ "ПЛОСКИЙ"

Полная ширина 340 мм, Полезная ширина 305 мм, Высота профиля 15 мм

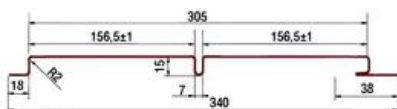

Наименование	Цена 1 м ²	При длине < 1 м
ЛКПОЦ	850р.	900р.
"Камень" "Дерево"	1,000р.	1,100р.

САЙДИНГ "КОРАБЕЛЬНАЯ ДОСКА"

Полная ширина 350 мм, Полезная ширина 320 мм, Высота профиля 14,5 мм

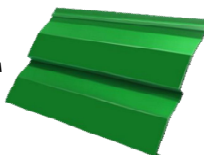
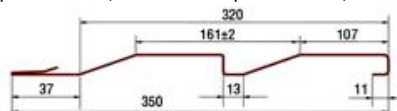

Наименование	Цена 1 м ²	При длине < 1 м
ЛКПОЦ	850р.	900р.
"Камень" "Дерево"	1,000р.	1,100р.

САЙДИНГ "ЕВРОБРУС"

Полная ширина 360 мм, Полезная ширина 340 мм, Высота профиля 20 мм

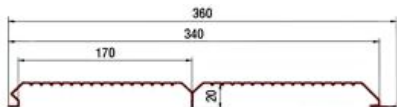

Наименование	Цена 1 м ²	При длине < 1 м
ЛКПОЦ	850р.	900р.
"Камень" "Дерево"	1,000р.	1,100р.

САЙДИНГ "БЛОК-ХАУС"

Полная ширина 370 мм, Полезная ширина 355 мм, Высота профиля 35 мм

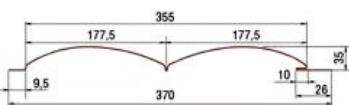

Наименование	Цена 1 м ²	При длине < 1 м
ЛКПОЦ	850р.	900р.
"Камень" "Дерево"	1,000р.	1,100р.

КОМПЛЕКТУЮЩИЕ ЭЛЕМЕНТЫ ДЛЯ ПЛОСКОГО САЙДИНГА

Наименование			ЛКПОЦ	Printech
Стартовая планка 40×20×20 мм		пог.м	130р.	180р.
Угол наружный 40 × 20×20×70 мм		пог.м	300р.	432р.
Угол внутренний 40 × 20×20×70 мм		пог.м	250р.	300р.
Соединительная планка 40×20×20×70 мм		пог.м	220р.	312р.

КОМПЛЕКТУЮЩИЕ ЭЛЕМЕНТЫ ДЛЯ БЛОК-ХАУСА

Наименование			ЛКПОЦ	Printech
Стартовая планка 40×35×20 мм		пог.м	132р.	228р.
Угол наружный 40 × 35×20×70 мм		пог.м	384р.	480р.
Угол внутренний 40 × 35×20×70 мм		пог.м	336р.	360р.
Соединительная планка 40×35×20×70 мм		пог.м	312р.	336р.

МЕТАЛЛОШТАКЕТНИК

Ширина штакетины 90 мм



Ral 8017,9003,9006,5021,5002,5005,6002,6005,3005,7024

Наименование	Цена 1 пог.м
ЛКПОЦ	90р.
Printech "Сосна рыжая"	110р.
RAL 3005/8017двух	100р.
Оцинк.	70р.

ШТАКЕТНИК ФИГУРНЫЙ

Ширина штакетины 120 мм

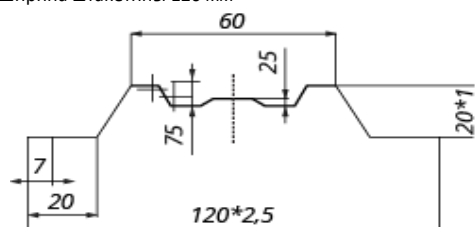

Ral 8017,3005,6005,6002,5002,5005,7024

Наименование	Цена 1 пог.м
ЛКПОЦ	115р.
Printech "Сосна рыжая"	135р.
RAL 3005/8017двух	125р.

ШТАКЕТНИК ПОЛУКРУГЛЫЙ

Ширина штакетины 126 мм

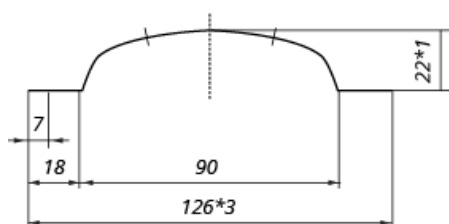

Ral 8017,3005,6005,6002,5002,5005,7024

Наименование	Цена 1 пог.м
ЛКПОЦ	115р.
Printech "Сосна рыжая"	135р.
RAL 3005/8017двух	125р.

ГЛАДКИЕ ЛИСТЫ

1250×2500 мм



Наименование, толщина	Цена 1 шт.
ЛКПОЦ 0,4 мм	1725р.
ЛКПОЦ 0,45мм	1,870р.
ЛКПОЦ 0,5мм	2,020р.
ЛКПОЦ 0,7мм	2,630р.
Оцинк. 0,6мм	1750р.
Оцинк. 0,45мм	1,420р.
Оцинк. 0,5мм	1,520р.
Оцинк. 0,7мм	2,000р.
RAL 3005/8017/двух 0,45	2,000р.
RAL 8017 0,5мм текстур.	2,150р.
"Камень" "Дерево"	2,750р.

ДОБОРНЫЕ ЭЛЕМЕНТЫ ДЛЯ ФАСАДА И КРОВЛИ

Наименование, размеры	Образец	Ед.изм.	Оцинк.	ЛКПОЦ
Конек простой 150×150 мм		пог.м	190р.	260р.
Конек трапецевидный		пог.м	260р.	320р.
Конек фигурный		пог.м	260р.	320р.
Заглушка конька фигурного		шт	150р.	250р.
Фронтонная планка 50 ×50 мм		пог.м	100р.	130р.
Карнизная планка 100×100 мм		пог.м	140р.	180р.
Фальш ендова 100×100 мм		пог.м	140р.	180р.
Ендова 300×300 мм		пог.м	360р.	480р./370р.2сорт
Ветровая планка 80×130×20 мм		пог.м	160р.	220р.
Снеговой барьер 30×60×100×30 мм		пог.м	160р.	220р.
Оконный отлив л 150 мм		пог.м	170р.	220р.
Обрамление 40×20×20 мм		пог.м	90р.	130р.
Парапет на забор 20×20×125×20×20 мм		пог.м	180р.	240р.
Парапет на забор 20×20×250×20×20 мм		пог.м	300р.	370р.
Колпак 390×390 мм		шт	650р.	700р.
Колпак 510×510 мм		шт	850р.	900р.
Кровельное ограждение L-2000 мм		шт	2,300р.	
Снеговой барьер трубчатый L-2000 мм / L-3000мм		шт	1,800р.	
Конек Финского образца		пог.м		400р.

ПРОФИЛЬ ДЛЯ ГИПСОКАРТОНА

Длина 3000 мм

Толщина 0,5 мм



Наименование, длина	Цена 1 пог.м
Профиль ПН 60/27 0,5мм 3м	61р.
Профиль ПН 60/27 0,45мм 3м	57р.
Профиль ПН 60/27 0,4мм 3м	
Профиль ПН 28/27 0,5мм 2,5м ЛКП	35р.
Профиль ПН 28/27 3м	37р.
Подвес П 60/27 1мм	15р./шт

ВОДОСТОЧНАЯ СИСТЕМА ПРЯМОУГОЛЬНАЯ СИСТЕМА

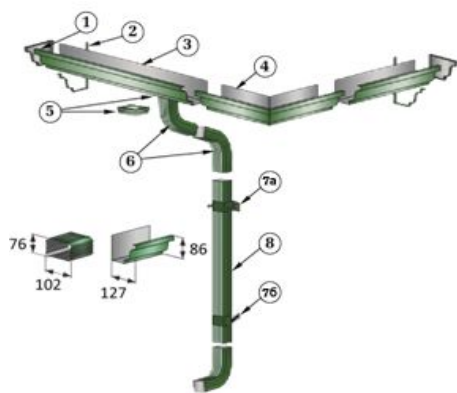

№	Наименование	Ед.изм.	Цена
1	Заглушка желоба (левая/правая)	шт	80р.
2	Крепеж желоба	шт	135р.
3	Крепеж желоба карнизный 3D	шт	145р.
4	Желоб 1, 2, 3, 4	пог.м	240р.
5	Угол желоба (наружный/внутренний)	шт	400р.
6	Воронка выпускная	шт	80р.
7	Колено трубы	шт	260р.
8	Крепеж трубы	шт	90р.
9	Крепеж трубы со штырём	шт	110р.
#	Труба водосточная 1, 2, 3	пог.м	310р.

Прямоугольная водосточная система выпускается в пяти цветах:

- RAL 3005 (Спелая вишня);
- RAL 8017 (Шоколадно-коричневый);
- RAL 6005 (Зелёный мох);
- RAL 9003 (Сигнально-белый);
- RAL 7024 (Серый графит);

ВОДОСТОЧНАЯ СИСТЕМА ПОЛУКРУГЛОГО СЕЧЕНИЯ

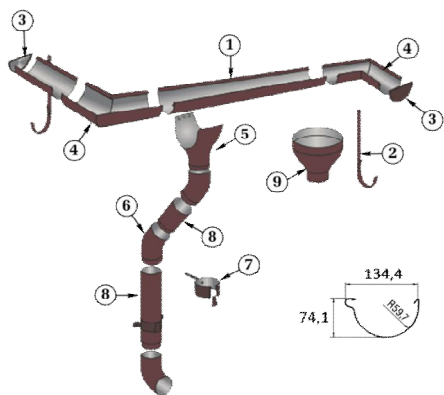

№	Наименование, диаметр	Ед.изм.	Оцинк.	ЛКПОЦ
1	Желоб 1, 2, 3	пог.м	140р.	170р.
2	Крепеж желоба полукруглого	шт	110р.	120р.
2	Крепеж желоба полукруглого-2	шт	-	130р.
3	Заглушка желоба (левая/правая)	шт	70р.	80р.
4	Угол желоба (наружный/внутренний)	шт	300р.	350р.
5	Приемник воды в желобе $\varnothing 100$	шт	300р.	350р.
6	Колено $\varnothing 100$	шт	150р.	200р.
7	Крепление трубы $\varnothing 100$	шт	80р.	90р.
8	Водосточная труба 1,25 $\varnothing 100$	шт	250р.	300р.
9	Воронка сливная $\varnothing 100$	шт	220р.	240р.

Данная система выпускается в шести цветах:

- RAL 3005 (Спелая вишня);
- RAL 5005 (Сигнальный синий);
- RAL 6005 (Зелёный мох);
- RAL 8017 (Шоколадно-коричневый);
- RAL 9003 (Сигнальный белый);
- Zn;

ВОДОСТОЧНАЯ СИСТЕМА ПОЛУКРУГЛОГО СЕЧЕНИЯ

№	Наименование, диаметр $\phi 120$	Ед. изм.	Оцинк.	ЛКПОЦ
1	Желоб 1,25 $\phi 120$	шт	170р.	200р.
2	Крепеж желоба полукр. $\phi 120$	шт	120р.	130р.
3	Заглушка $\phi 120$	шт	85р.	95р.
4	Угол желоба $\phi 120$	шт	215р.	250р.
5	Воронка сливная $\phi 120$	шт	240р.	270р.
6	Колено $\phi 120$	шт	170р.	230р.
7	Крепление трубы $\phi 120$	шт	80р.	90р.
8	Водосточная труба 1,25 $\phi 120$	шт	300р.	330р.
9	Водослив желобе 1,25 $\phi 120$	шт	410р.	450р.
10	Приемник воды в желобе $\phi 120$	шт	250р.	300р.

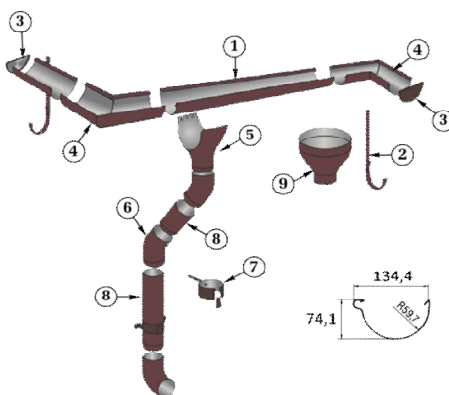

№	Наименование, диаметр $\phi 130$	Ед. изм.	Оцинк.	ЛКПОЦ
1	Желоб 1,25 $\phi 130$	шт	190р.	230р.
2	Крепеж желоба полукр. $\phi 130$	шт	140р.	150р.
3	Заглушка $\phi 130$	шт	95р.	110р.
4	Угол желоба $\phi 130$	шт	245р.	285р.
5	Воронка сливная $\phi 130$	шт	250р.	300р.
6	Колено $\phi 130$	шт	190р.	250р.
7	Крепление трубы $\phi 130$	шт	90р.	100р.
8	Водосточная труба 1,25 $\phi 130$	шт	300р.	330р.
9	Водослив желобе 1,25 $\phi 130$	шт	480р.	500р.
10	Приемник воды в желобе $\phi 130$	шт	300р.	350р.

№	Наименование, диаметр $\phi 150$	Ед. изм.	Оцинк.	ЛКПОЦ
1	Желоб 1,25 $\phi 150$	шт	250р.	290р.
2	Крепеж желоба полукр. $\phi 150$	шт	160р.	170р.
3	Заглушка $\phi 150$	шт	100р.	120р.
4	Угол желоба $\phi 150$	шт	250р.	300р.
5	Воронка сливная $\phi 150$	шт	260р.	330р.
6	Колено $\phi 150$	шт	220р.	280р.
7	Крепление трубы $\phi 150$	шт	100р.	110р.
8	Водосточная труба 1,25 $\phi 150$	шт	350р.	400р.
9	Водослив желобе 1,25 $\phi 150$	шт	500р.	530р.
10	Приемник воды в желобе $\phi 150$	шт	350р.	450р.

ПРОФИЛЬНАЯ ТРУБА

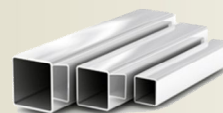

Наименование, толщина	Длина, пог.м	Цена пог.м	Цена 1 шт.	Вес 1 пог.м, кг	Вес 1 шт, кг
Труба проф. 20x20x1,5	6	65	390	0.93	5.6
Труба проф. 30x30x2,0	6	125	750	1.7	10.2
труба проф.40x20x1,5				1.33	8.0
Труба проф. 40x20x2,0	6	150	900	1.85	11.1
Труба проф.40x40x2,0	6	200	1200	2.55	15.3
Труба проф. 50x50x2,0	6	260	1560	2.96	17.8
Труба проф. 60x30x2,0	6	195	1170	2.70	16.2
Труба проф. 60x40x2,0	6	250	1500	3.10	18.6
труба проф.60x60x2,0	6	290	1740	5.30	31.8
Труба проф. 80x40x2,0				3.59	21.5
Труба проф. 80x80x3,0	6	490	2940	7.13	42.8
Труба проф. 100x100x3,0				9.02	0.0

АРМАТУРА



Арматура \varnothing 12	12	65	780	0.89	10.68
---------------------------	----	----	-----	------	-------

ФАСАДНЫЕ МЕТАЛЛОКАССЕТЫ

Наименование	Толщина, мм	Цена 1 м ²	
МЕТАЛЛОКАССЕТЫ ПРЯМОУГОЛЬНЫЕ <i>Размеры металлокассет 585x585 (при глубине 20мм).</i>	0.5	800р.	
	0.7	1,000р.	

* При нестандартном размере металлокассет — приплата к стоимости +30%

Наименование	Толщина, мм	Цена 1 м ²	
МЕТАЛЛОКАССЕТЫ УГЛОВЫЕ, П-ОБРАЗНЫЕ	0.5	1,050р.	
	0.7	1,200р.	

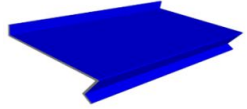
Наименование	Толщина, мм	Цена 1 м ²	
ЭЛЕМЕНТЫ ПРИМЫКАНИЯ <i>(Отливы, откосы, парапеты).</i>	0.5	850р.	
	0.7	1,150р.	

Наименование	Ед. изм.	Цена	
Крепежный угол 105x105x90	шт	27.00р.	
Крепежный угол 50x50x35	шт	11.00р.	
Крепежный угол 70x70x55	шт	15.00р.	
Крепежный угол 90x90x65	шт	20.00р.	
Крепежный угол равносторонний 40x40x20	шт	4.00р.	
Крепежный угол равносторонний 40x40x40	шт	7.00р.	
Крепежный угол равносторонний 40x40x50	шт	8.00р.	
Крепежный угол равносторонний 50x50x40	шт	10.00р.	
Крепежный угол равносторонний 50x50x50	шт	10.00р.	
Крепежный угол равносторонний 60x50x50	шт	12.00р.	
Крепежный угол равносторонний 60x60x40	шт	10.00р.	
Крепежный угол равносторонний 80x80x40	шт	12.00р.	
Крепежный угол равносторонний 60x60x60	шт	14.00р.	
Крепежный угол равносторонний 80x80x50	шт	20.00р.	
Крепежный угол усиленный 50x50x35	шт	6.00р.	
Крепежный угол усиленный 60x60x45	шт	13.00р.	
Крепежный угол усиленный 70x70x55	шт	15.00р.	
Крепежный угол усиленный 90x90x40	шт	15.00р.	
Крепежный угол усиленный 90x90x65	шт	20.00р.	
Крепежный угол усиленный 105x105x90	шт	32.00р.	
Пластина соединительная PS 40x100	шт	8.00р.	
Пластина соединительная PS 50x300	шт	40.00р.	
Пластина соединительная PS 100x300	шт	60.00р.	
	шт	0.60р.	
	шт	1.30р.	
	шт	0.70р.	