

Качество и надежность, проверенные временем

МЕТАЛЛОПРОФИЛЬ

МЕТАЛЛОПРОФИЛЬ «КАСКАД»

Ширина листа общая 1150 мм
Ширина полезная 1050 мм
Высота профиля 15 мм

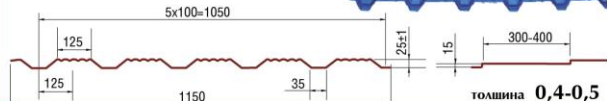

Черепица изготавливается на финском оборудовании SAMESOR

МЕТАЛЛОПРОФИЛЬ «МОНТЕРЕЙ»

Ширина листа общая 1180 мм
Ширина полезная 1100 мм
Высота профиля 16 мм

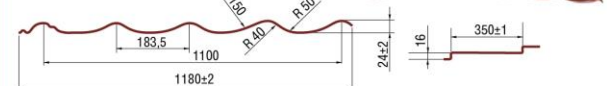

ПРОФЛИСТ

ПРОФЛИСТ С-8

Ширина листа общая 1180 мм
Ширина полезная 1110 мм
Высота профиля 8 мм

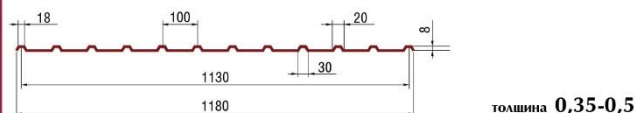

ПРОФЛИСТ С-10

Ширина листа общая 1160 мм
Ширина полезная 1100 мм
Высота профиля 10 мм

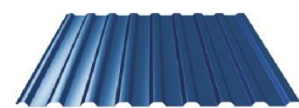

ПРОФЛИСТ С-21

Ширина листа общая 1060 мм
Ширина полезная 1000 мм
Высота профиля 21 мм

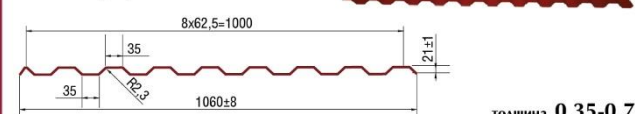

ПРОФЛИСТ С-25

Ширина листа общая 1150 мм
Ширина полезная 1050 мм
Высота профиля 25 мм

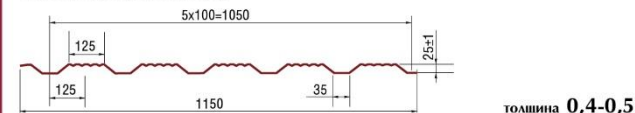

ПРОФЛИСТ НС-35

Ширина листа общая 1060 мм
Ширина полезная 1000 мм
Высота профиля 35 мм

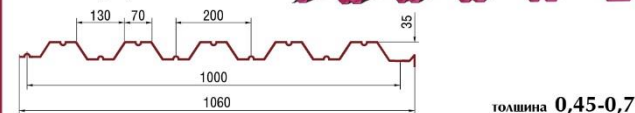

ПРОФЛИСТ НС-44

Ширина листа общая 1064,3 мм
Ширина полезная 1000 мм
Высота профиля 44 мм

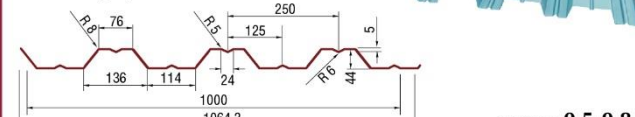

Наименование, толщина	Цена 1м ²	
Монтеррей 0,5мм	710р.	
Монтеррей 0,45мм	660р.	
Монтеррей 0,4мм	610р.	
ЛКПОЦ 0,5мм текстур.	740р.	
Наименование, толщина	Цена 1м ²	
Каскад 0,5мм	710р.	
Каскад 0,45мм	660р.	
Каскад 0,4мм	610р.	
ЛКПОЦ 0,5мм текстур.	740р.	
Наименование, толщина	Цена 1пог.м	Цена 1м ²
ЛКПОЦ 0,7мм	1040р.	
ЛКПОЦ 0,5мм	780р.	
ЛКПОЦ 0,45мм	725р.	
ЛКПОЦ 0,4мм	670р.	
Оцинк 0,7мм	800р.	
Оцинк 0,6мм	700р.	
Оцинк 0,5мм	605р.	
Оцинк 0,45мм	550р.	
Оцинк 0,4мм	540р.	
"Камень" "Дерево"	1050р.	
ЛКПОЦ 0,5мм текстур.	840р.	
ЛКПОЦ 0,45мм двухсторон.	780р.	

Собственное производство из металла ПАО НЛМК** Цвета RAL 2004,1018,3020 + 40 руб. п/м. 7016,5021,3011,6019,5002,6027 + 20 руб. п/м. 3005,7035 + 30 руб. п/м 9005 +25 руб. п/м *** При заказе профлиста длиной меньше 1 метра, приплата к стоимости в размере 5%. За пленку 20 руб. п/м. За упаковку (стяжку) + 100руб/шт.

При объеме заказа менее 30 погонных метров приплата к стоимости п.м - 20%

МЕТАЛЛОСАЙДИНГ

САЙДИНГ "ПЛОСКИЙ"

Полная ширина 340 мм, Полезная ширина 305 мм, Высота профиля 15 мм

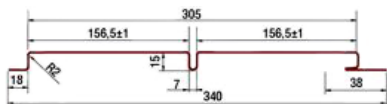

Наименование	Цена 1 м ²	При длине < 1 м
ЛКПОЦ	850р.	900р.
"Камень" "Дерево"	1 000р.	1 100р.

САЙДИНГ "КОРАБЕЛЬНАЯ ДОСКА"

Полная ширина 350 мм, Полезная ширина 320 мм, Высота профиля 14,5 мм

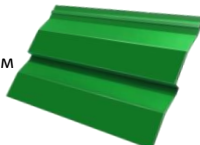
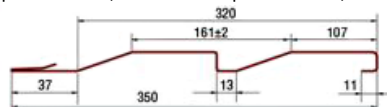

Наименование	Цена 1 м ²	При длине < 1 м
ЛКПОЦ	850р.	900р.
"Камень" "Дерево"	1 000р.	1 100р.

САЙДИНГ "ЕВРОБРУС"

Полная ширина 360 мм, Полезная ширина 340 мм, Высота профиля 20 мм

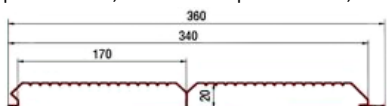

Наименование	Цена 1 м ²	При длине < 1 м
ЛКПОЦ	850р.	900р.
"Камень" "Дерево"	1 000р.	1 100р.

САЙДИНГ "БЛОК-ХАУС"

Полная ширина 370 мм, Полезная ширина 355 мм, Высота профиля 35 мм

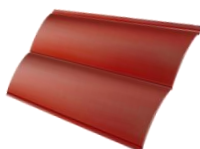
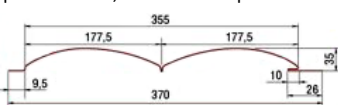

Наименование	Цена 1 м ²	При длине < 1 м
ЛКПОЦ	850р.	900р.
"Камень" "Дерево"	1 000р.	1 100р.

КОМПЛЕКТУЮЩИЕ ЭЛЕМЕНТЫ ДЛЯ ПЛОСКОГО САЙДИНГА

Наименование			ЛКПОЦ	Printech
Стартовая планка 40×20×20 мм		пог.м	130р.	180р.
Угол наружный 40 × 20×20×70 мм		пог.м	300р.	432р.
Угол внутренний 40 × 20×20×70 мм		пог.м	250р.	300р.
Соединительная планка 40×20×20×70 мм		пог.м	220р.	312р.

КОМПЛЕКТУЮЩИЕ ЭЛЕМЕНТЫ ДЛЯ БЛОК-ХАУСА

Наименование			ЛКПОЦ	Printech
Стартовая планка 40×35×20 мм		пог.м	132р.	228р.
Угол наружный 40 × 35×20×70 мм		пог.м	384р.	480р.
Угол внутренний 40 × 35×20×70 мм		пог.м	336р.	360р.
Соединительная планка 40×35×20×70 мм		пог.м	312р.	336р.

МЕТАЛЛОШТАКЕТНИК

Ширина штакетины 90 мм



Ral 8017,9003,9006,5021,5002,5005,6002,6005,3005,7024

Наименование	Цена 1 пог.м
ЛКПОЦ	90р.
Printech "Сосна рыжая"	110р.
RAL 3005/8017двух	100р.
Оцинк.	70р.

ШТАКЕТНИК ФИГУРНЫЙ

Ширина штакетины 120 мм

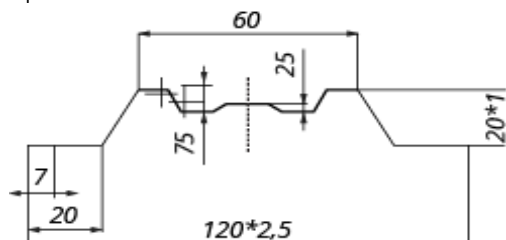

Ral 8017,3005,6005,6002,5002,5005,7024

Наименование	Цена 1 пог.м
ЛКПОЦ	115р.
Printech "Сосна рыжая"	135р.
RAL 3005/8017двух	125р.

ШТАКЕТНИК ПОЛУКРУГЛЫЙ

Ширина штакетины 126 мм

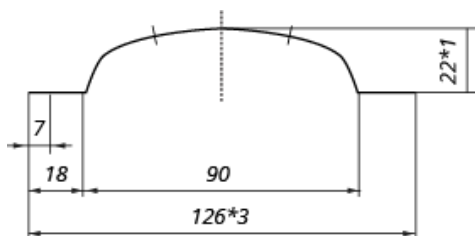

Ral 8017,3005,6005,6002,5002,5005,7024

Наименование	Цена 1 пог.м
ЛКПОЦ	115р.
Printech "Сосна рыжая"	135р.
RAL 3005/8017двух	125р.











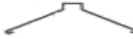

ГЛАДКИЕ ЛИСТЫ

1250×2500 мм

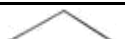

Наименование, толщина	Цена 1 шт.
ЛКПОЦ 0,4 мм	1680р.
ЛКПОЦ 0,45мм	1 820р.
ЛКПОЦ 0,5мм	1 950р.
ЛКПОЦ 0,7мм	2 600р.
Оцинк. 0,6мм	1750р.
Оцинк. 0,45мм	1 400р.
Оцинк. 0,5мм	1 520р.
Оцинк. 0,7мм	2 000р.
RAL 3005/8017/двух 0,45	1 950р.
RAL 8017 0,5мм текстур.	2 100р.
"Камень" "Дерево"	2 630р.

ДОБОРНЫЕ ЭЛЕМЕНТЫ ДЛЯ ФАСАДА И КРОВЛИ

Наименование, размеры	Образец	Ед.изм.	Оцинк.	ЛКПОЦ
Конек простой 150×150 мм		пог.м	190р.	260р.
Конек трапецевидный		пог.м	260р.	320р.
Конек фигурный		пог.м	260р.	320р.
Заглушка конька фигурного		шт	150р.	250р.
Фронтонная планка 50×50 мм		пог.м	100р.	130р.
Карнизная планка 100×100 мм		пог.м	140р.	180р.
Фальш ендова 100×100 мм		пог.м	140р.	180р.
Ендова 300×300 мм		пог.м	360р.	480р./370р.2сорт
Ветровая планка 80×130×20 мм		пог.м	160р.	220р.
Снеговой барьер 30×60×100×30 мм		пог.м	160р.	220р.
Оконный отлив л 150 мм		пог.м	170р.	220р.
Обрамление 40×20×20 мм		пог.м	90р.	130р.
Парапет на забор 20×20×125×20×20 мм		пог.м	180р.	240р.
Парапет на забор 20×20×250×20×20 мм		пог.м	300р.	370р.
Колпак 390×390 мм		шт	650р.	700р.
Колпак 510×510 мм		шт	850р.	900р.
Кровельное ограждение L-2000 мм		шт	2 300р.	
Снеговой барьер трубчатый L-2000 мм / L-3000мм		шт	1 800р.	
Конек Финского образца		пог.м		400р.

ПРОФИЛЬ ДЛЯ ГИПСОКАРТОНА

Длина 3000 мм

Толщина 0,5 мм

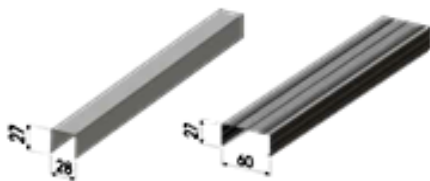

Наименование, длина	Цена 1 пог.м
Профиль ПН 60/27 0,5мм 3м	61р.
Профиль ПН 60/27 0,45мм 3м	57р.
Профиль ПН 60/27 0,4мм 3м	
Профиль ПН 28/27 0,5мм 2,5м ЛКП	35р.
Профиль ПН 28/27 3м	37р.
Подвес П 60/27 1мм	15р./шт

ВОДОСТОЧНАЯ СИСТЕМА ПРЯМОУГОЛЬНАЯ СИСТЕМА

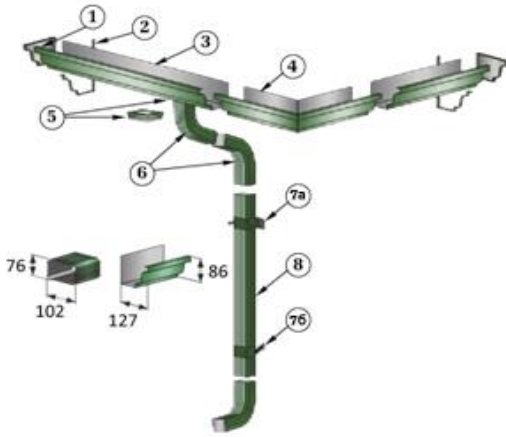

№	Наименование	Ед.изм.	Цена
1	Заглушка желоба (левая/правая)	шт	80р.
2	Крепеж желоба	шт	135р.
3	Крепеж желоба карнизный 3D	шт	145р.
4	Желоб 1, 2, 3, 4	пог.м	240р.
5	Угол желоба (наружный/внутренний)	шт	400р.
6	Воронка выпускная	шт	80р.
7	Колено трубы	шт	260р.
8	Крепеж трубы	шт	90р.
9	Крепеж трубы со штырём	шт	110р.
#	Труба водосточная 1, 2, 3	пог.м	310р.

Прямоугольная водосточная система выпускается в пяти цветах:

- RAL 3005 (Спелая вишня);
- RAL 8017 (Шоколадно-коричневый);
- RAL 6005 (Зелёный мох);
- RAL 9003 (Сигнально-белый);
- RAL 7024 (Серый графит);

ВОДОСТОЧНАЯ СИСТЕМА ПОЛУКРУГЛОГО СЕЧЕНИЯ

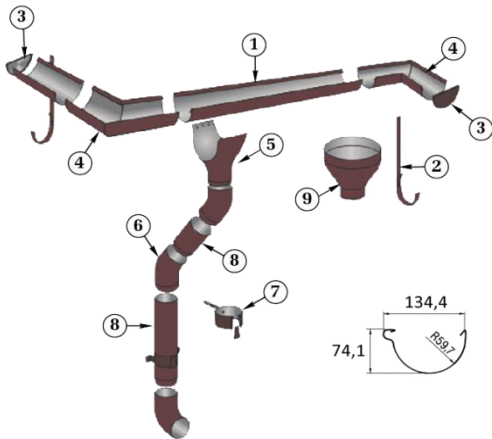

№	Наименование, диаметр	Ед.изм.	Оцинк.	ЛКПОЦ
1	Желоб 1, 2, 3	пог.м	140р.	170р.
2а	Крепеж желоба полукруглого	шт	110р.	120р.
2б	Крепеж желоба полукруглого-2	шт	-	130р.
3	Заглушка желоба (левая/правая)	шт	70р.	80р.
4	Угол желоба (наружный/внутренний)	шт	300р.	350р.
5	Приемник воды в желобе $\varnothing 100$	шт	300р.	350р.
6	Колено $\varnothing 100$	шт	150р.	200р.
7	Крепление трубы $\varnothing 100$	шт	100р.	140р.
8	Водосточная труба 1,25 $\varnothing 100$	шт	250р.	300р.
9	Воронка сливная $\varnothing 100$	шт	470р.	500р.

Данная система выпускается в шести цветах:

- RAL 3005 (Спелая вишня);
- RAL 5005 (Сигнальный синий);
- RAL 6005 (Зелёный мох);
- RAL 8017 (Шоколадно-коричневый);
- RAL 9003 (Сигнальный белый);
- Zn;

ВОДОСТОЧНАЯ СИСТЕМА ПОЛУКРУГЛОГО СЕЧЕНИЯ

17

№	Наименование, диаметр $\phi 120$	Ед.изм.	Оцинк.	ЛКПОЦ
1	Желоб 1,25 $\phi 120$	шт	170р.	200р.
2	Крепеж желоба полукр. $\phi 120$	шт	130р.	
3	Заглушка $\phi 120$	шт	85р.	95р.
4	Угол желоба $\phi 120$	шт	250р.	300р.
5	Воронка сливная $\phi 120$	шт	520р.	550р.
6	Колено $\phi 120$	шт	170р.	230р.
7	Крепление трубы $\phi 120$ / Хомут	шт	110р.	160р.
8	Водосточная труба 1,25 $\phi 120$	шт	300р.	330р.
9	Водослив желобе 1,25 $\phi 120$	шт	410р.	450р.
10	Приемник воды в желобе $\phi 120$	шт	300р.	350р.

4-31-14

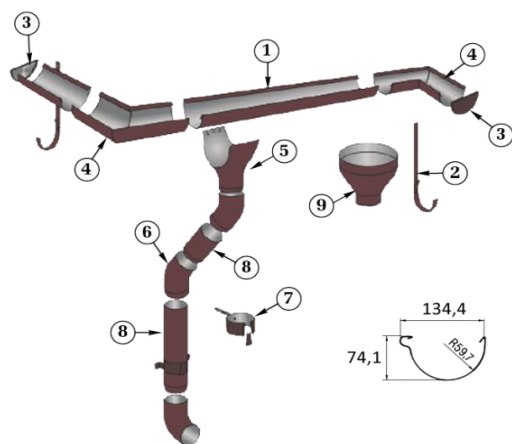

№	Наименование, диаметр $\phi 130$	Ед.изм.	Оцинк.	ЛКПОЦ
1	Желоб 1,25 $\phi 130$	шт	190р.	230р.
2	Крепеж желоба полукр. $\phi 130$	шт	150р.	170р.
3	Заглушка $\phi 130$	шт	95р.	110р.
4	Угол желоба $\phi 130$	шт	300р.	400р.
5	Воронка сливная $\phi 130$	шт	540р.	570р.
6	Колено $\phi 130$	шт	190р.	250р.
7	Крепление трубы $\phi 130$ / Хомут	шт	130р.	170р.
8	Водосточная труба 1,25 $\phi 130$	шт	300р.	330р.
9	Водослив желобе 1,25 $\phi 130$	шт	480р.	500р.
10	Приемник воды в желобе $\phi 130$	шт	350р.	400р.

№	Наименование, диаметр $\phi 150$	Ед.изм.	Оцинк.	ЛКПОЦ
1	Желоб 1,25 $\phi 150$	шт	250р.	290р.
2	Крепеж желоба полукр. $\phi 150$	шт	170р.	180р.
3	Заглушка $\phi 150$	шт	100р.	120р.
4	Угол желоба $\phi 150$	шт	300р.	400р.
5	Воронка сливная $\phi 150$	шт	570р.	600р.
6	Колено $\phi 150$	шт	220р.	280р.
7	Крепление трубы $\phi 150$ / Хомут	шт	150р.	180р.
8	Водосточная труба 1,25 $\phi 150$	шт	350р.	400р.
9	Водослив желобе 1,25 $\phi 150$	шт	500р.	530р.
10	Приемник воды в желобе $\phi 150$	шт	400р.	500р.

ПРОФИЛЬНАЯ ТРУБА

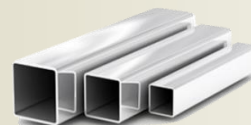

Наименование, толщина	Длина, пог.м	Цена пог.м	Цена 1 шт.	Вес 1 пог.м, кг	Вес 1 шт, кг
Труба проф. 20x20x1,5			0	0,93	0,0
Труба проф. 30x30x2,0			0	1,7	0,0
труба проф.40x20x2,0	6	150	900	1,85	11,1
Труба проф. 40x25x2,0	6	150	900	1,86	11,2
Труба проф.40x40x2,0	6	200	1200	2,55	15,3
Труба проф. 50x50x2,0	6	220	1320	2,96	17,8
Труба проф. 60x30x2,0			0	2,70	0,0
Труба проф. 60x40x2,0	6	250	1500	3,10	18,6
труба проф.60x60x2,0	6	250	1500	5,30	31,8
Труба проф. 80x40x2,0				3,59	21,5
Труба проф. 80x80x3,0			0	7,13	0,0
Труба проф. 100x100x3,0				9,02	0,0

АРМАТУРА

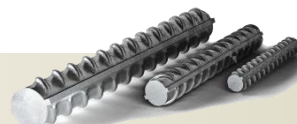

Арматура ø12			780	0,89	10,68
--------------	--	--	-----	------	-------

ФАСАДНЫЕ МЕТАЛЛОКАССЕТЫ

Наименование	Толщина, мм	Цена 1 м ²	
МЕТАЛЛОКАССЕТЫ ПРЯМОУГОЛЬНЫЕ <i>Размеры металлокассет 585×585 (при глубине 20мм).</i>	ЛКПОЦ 0,5	1 050р.	
	ЛКПОЦ 0,7	1 300р.	
	ОЦ 0,5	950р.	
	ОЦ 0,7	1 200р.	

* При нестандартном размере металлокассет — приплата к стоимости +30%

Наименование	Толщина, мм	Цена 1 м ²	
МЕТАЛЛОКАССЕТЫ УГЛОВЫЕ, П-ОБРАЗНЫЕ	0,5	1 150р.	
	0,7	1 500р.	

Наименование	Толщина, мм	Цена 1 м ²	
ЭЛЕМЕНТЫ ПРИМЫКАНИЯ <i>(Отливы, откосы, парапеты).</i>	0,5	850р.	
	0,7	1 150р.	

Наименование	Ед.изм.	Цена	
Крепежный угол 105×105×90	шт		
Крепежный угол 50×50×35	шт		
Крепежный угол 70×70×55	шт		
Крепежный угол 90×90×65	шт		
Крепежный угол равносторонний 40×40×20	шт		
Крепежный угол равносторонний 40×40×40	шт		
Крепежный угол равносторонний 40×40×50	шт		
Крепежный угол равносторонний 50×50×40	шт		
Крепежный угол равносторонний 50×50×50	шт		
Крепежный угол равносторонний 60×50×50	шт		
Крепежный угол равносторонний 60×60×40	шт		
Крепежный угол равносторонний 80×80×40	шт		
Крепежный угол равносторонний 60×60×60	шт		
Крепежный угол равносторонний 80×80×50	шт		
Крепежный угол равносторонний 80×80×60	шт		
Крепежный угол усиленный 50×50×35	шт		
Крепежный угол усиленный 60×60×45	шт		
Крепежный угол усиленный 70×70×55	шт		
Крепежный угол усиленный 90×90×40	шт		
Крепежный угол усиленный 90×90×65	шт		
Крепежный угол усиленный 105×105×90	шт		
Пластина соединительная PS 40×100	шт		
Пластина соединительная PS 50×300	шт		
Пластина соединительная PS 100×300	шт		
	шт		
	шт		
	шт		